

WiFi

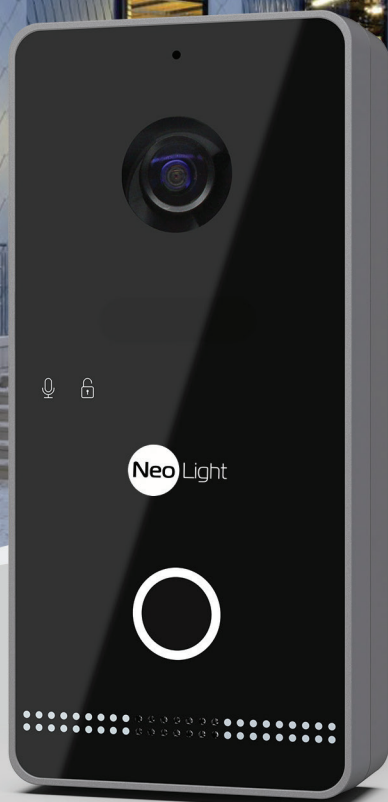

Neo Light®

Інструкція з експлуатації
IP панель виклику NeoLight OPTIMA IPW

Зміст

1. Основні функції та особливості	6
1.1 Особливості	6
1.2 Основні функції.....	6
2. Комплектація	7
3. Монтаж панелі	7
4. Схема підключення	8
4.1 Підключення до 14-пінового роз'єму	8
4.2 Автономна робота панелі.....	9
4.3 Варіанти підключення панелі разом з монітором	9
5. Характеристики	10
6. Підключення панелі до мобільного додатку	11
6.1 Встановлення мобільного додатку NeoLight.....	11
6.2 Реєстрація та вхід в додаток	11
6.3 Активація панелі у додатку NeoLight за допомогою Wi-Fi	12
6.4 Активація панелі у додатку NeoLight через LAN.....	14
7. Налаштування мобільного додатку	16
7.1 Налаштування режиму аудіозв'язку (ДУЖЕ ВАЖЛИВО!).....	16
7.2 Зміна назви та іконки пристрою	17
7.3 Додати користувача	17
7.4 Видалити пристрій.....	18
7.5 Управління мобільним додатком.....	19
7.5.1 Якість зображення, відключити динамік, розгорнути на весь екран, вхід в меню "Налаштування", рівень сигналу з'єднання.....	19
7.5.2 Збереження фото та запис відео	19
7.5.3 Відкриття замка та воріт, перемикання каналів	20
7.6 Режим розмови та прослуховування	21
7.7 Список подій (сигнал тривоги)	22
7.8 Режим віддаленого перегляду архіву	23

Мобільний додаток NeoLight

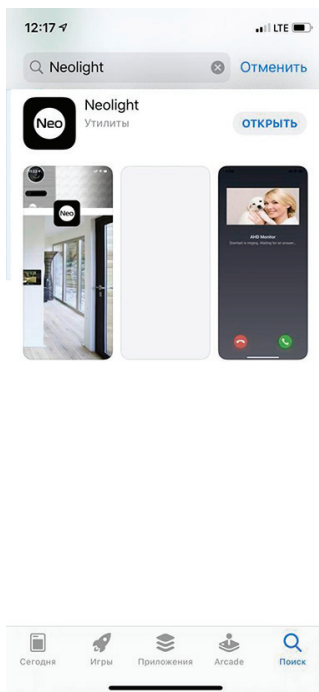

Попередження

Дотримуйтесь інструкції для запобігання нанесення шкоди здоров'ю чи майну.

	<p>1. Небезпека</p> <p>Можлива смерть або серйозна загроза здоров'ю.</p>	 Заборона.  Не розбирати.
	<p>2. Попередження</p> <p>Можлива втрата майна або нанесення йому шкоди.</p>	 Не доторкатися.  Заборона на виконання.  Вилку необхідно витягнути з розетки.

	<p>Не вмикайте кілька вилок в розетки одночасно. Це може викликати перегрів і пожежу.</p>		<p>Якщо отвори в розетці більше ніж штирі вилок, ні в якому разі не вставляйте в неї вилку. Це може призвести до ураження електричним струмом або пожежі.</p>
	<p>Уникайте використання інших пристроїв без відключення живлення. Це може викликати пошкодження пристрою.</p>		<p>Переконайтеся, що пристрій не використовується у запиленому приміщенні та що інші сторонні предмети не потрапляють на виріб. Це може призвести до виходу пристрою з ладу.</p>
	<p>Не використовуйте пошкоджені вилки і не ставте важкі предмети на виріб. Це може призвести до виникнення пожежі.</p>		<p>Сторонні предмети не повинні потрапити у середину виробу. Це може спричинити пошкодження пристрою.</p>
	<p>Не вставляйте вилку в розетку вологими руками. Це може призвести до ураження електричним струмом.</p>		<p>Ніколи не кладіть важкі предмети на пристрій. Це може спричинити його пошкодження.</p>
	<p>Не використовуйте воду, рідини і детергенти на базі масел для чищення виробу. Використовуйте тільки суху тканину, щоб уникнути ураження електричним струмом.</p>		<p>Встановлюйте пристрій на рівну, міцну поверхню. В іншому випадку, він може працювати не коректно.</p>
	<p>Не підвергайте пристрій дії гарячої пари. Це може призвести до пошкодження пристрою.</p>		<p>Якщо пристрій видає дивний шум, негайно відключіть від нього живлення та зверніться у сервісний центр.</p>
	<p>Не застосовуйте зайвих зусиль, виймаючи вилку з розетки. Якщо шнур живлення пошкоджений, це може призвести до ураження електричним струмом або пожежі.</p>		<p>Уникайте потрапляння прямих сонячних променів на пристрій або його нагрівання при установці чи експлуатації.</p>
	<p>Не ремонтуйте і не модернізуйте виріб. При цьому існує небезпека ураження електричним струмом, пожежі або пошкодження виробу.</p>		<p>Не розбирайте пристрій. При цьому існує небезпека ураження електричним струмом, пожежі або пошкодження виробу.</p>
	<p>Не використовуйте додаткові вимикачі. При цьому існує небезпека ураження електричним струмом.</p>		<p>Відключайте живлення пристрою, якщо він не використовується тривалий час.</p>

1. Основні функції та особливості

1.1 Особливості

- Full HD (1920x1080) роздільна здатність камери: 2 Мп
- Формат стиснення відео: H.265
- Прибираємий ІЧ-фільтр (ICR)
- Адаптивна ІЧ-підсвітка
- Зовнішня пам'ять до 512 ГБ, Class 10, FAT 32
- Вбудований модуль Wi-Fi 802.11 b/g/n (2.4 ГГц)
- Максимальна потужність випромінювання модуля Wi-Fi до 20дБм
- Ethernet 10/100 Мбіт/с
- Тампер несанкціонованого демонтажу панелі
- Покращений алгоритм зниження луни та шуму
- Формат аудіозв'язку - повний дуплекс
- Вологозахищений корпус
- Встановлення накладне/на кронштейн
- Пластиковий вологостійкий корпус

1.2 Основні функції

- Переадресація виклику на мобільний додаток NeoLight (iOS, Android)
- Перегляд відео та архіву з панелі у додатку
- Запис відео та аудіо по детектору руху
- Підтримка відкриття замку та воріт через додаток NeoLight

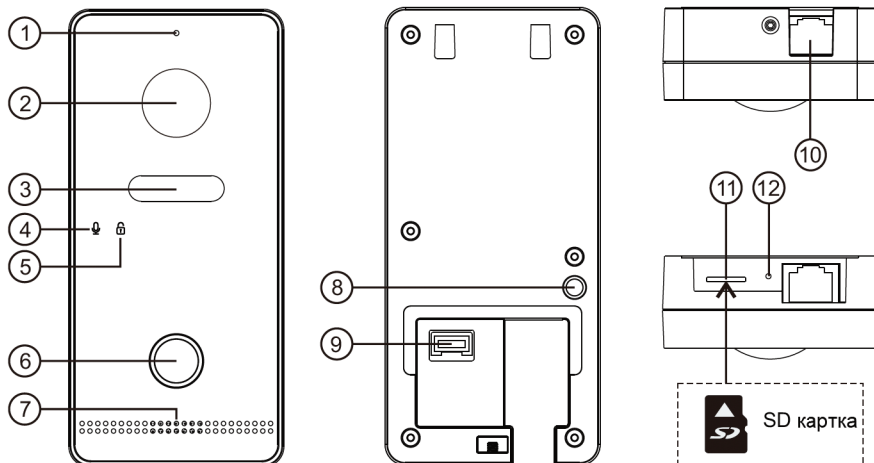

1. Мікрофон
2. Камера
3. Нічна підсвітка
4. Індикатор розмови

5. Індикатор відкриття
6. Кнопка виклику
7. Динамік
8. Тампер

9. Додаткові виходи
10. LAN порт
11. micro SD слот
12. Кнопка скидання

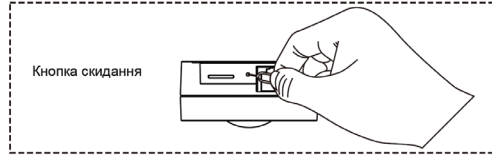
**УВАГА!**

- Для повного видалення пристрою з додатку потрібно утримувати натиснутою впродовж 3 секунд кнопку Reset. Підтвердженням скидання є звуковий сигнал та блимання кнопки підсвітки.
- Для захисту від несанкціонованого зняття зі стіни у панелі вбудовано тампер тривоги, який вмикає звук сирени на ній та відсилає сповіщення на додаток NeoLight у телефоні під час спроби неправомірного демонтажу.

2. Комплектація



Відеопанель

Настінний
кронштейн

Інструкція

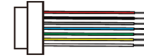

14-pin роз'єм

Комплект
кріплень

Скидач



Шестигранник

3. Монтаж панелі

- Оберіть відповідне місце для встановлення панелі виклику, уникайте потрапляння на панель прямого сонячного світла, установки в темних місцях, можливості заливання панелі дощем.
- Рекомендована висота встановлення панелі: 1,5-1,6 м.
- Уникайте ввімкнення живлення до повного закінчення монтажу.

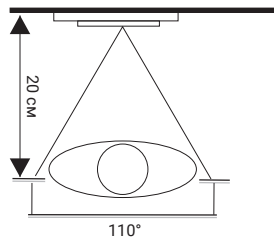
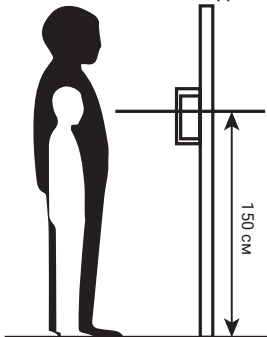

- Просвердліть отвори в стіні на потрібній висоті.
- Встановіть плоский кронштейн на стіну.
- Проведіть кабелі через стіну і кронштейн та підключіть панель виклику.
- Встановіть панель на плоский кронштейн і закріпіть її фіксуючим гвинтом в нижній частині.

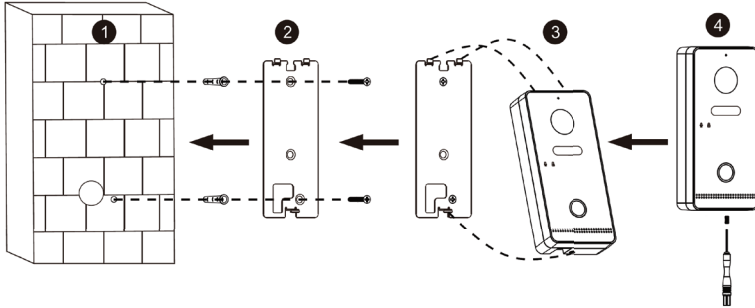

4. Схема підключення

4.1 Підключення до 14-пінового роз'єму

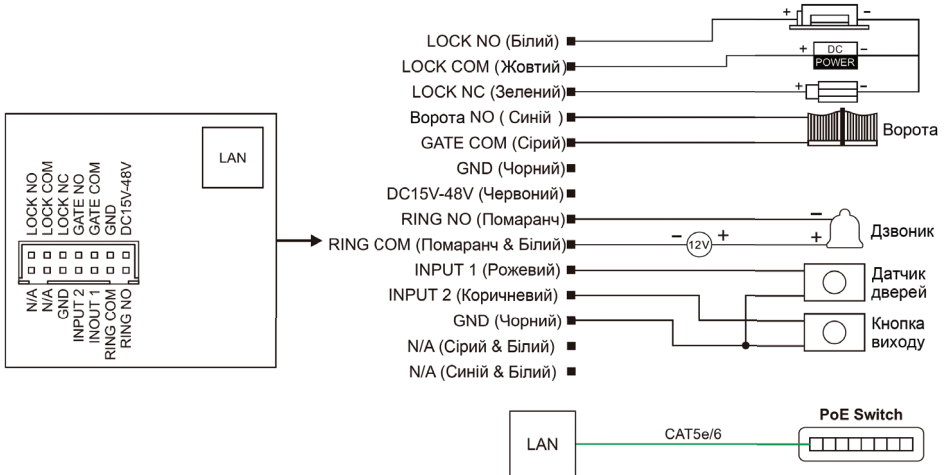

4.2 Автономна робота панелі

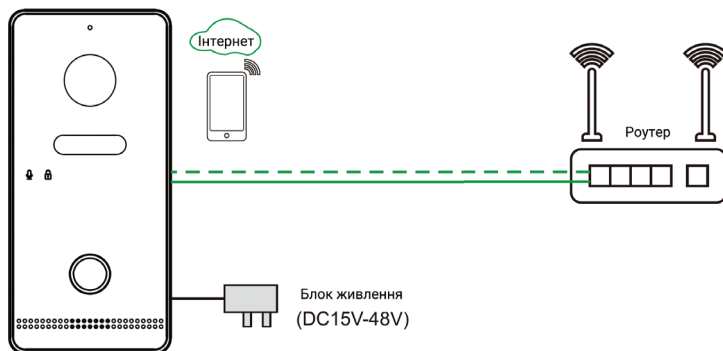

4.3 Варіанти підключення панелі разом з монітором

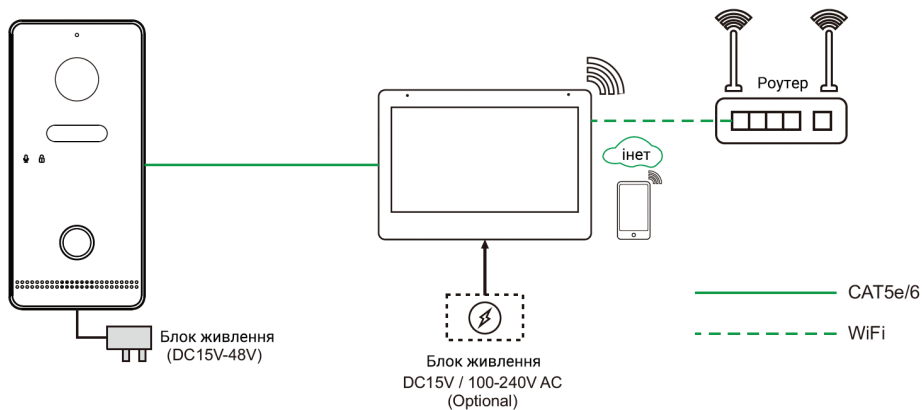
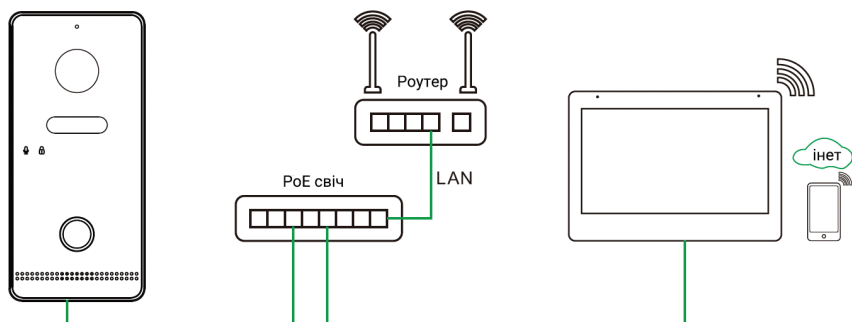

5. Характеристики

№	Параметр	Значення
Особливості		
1	Зовнішня пам'ять	До 512ГБ, Class 10, FAT32
2	Запис відео зі звуком	Так, по вбудованому детектору руху
3	Мобільний додаток	NeoLight (iOS, Android)
4	Сумісність	Автономна робота чи сумісно з IP моніторами NeoLight
5	Додаткові підключення до панелі	Замок, кнопка виходу/ворота, дзвінок
Мережа		
6	Мережевий інтерфейс	RJ-45, 10M/100M адаптивний
7	Wi-Fi	2,4ГГц
8	Протокол Wi-Fi	802.11b/g/n
9	Робоча смуга радіочастот	2400МГц - 2483.5МГц
10	Максимальна потужність випромінювання в смузі радіочастот	до 20 дБм
Камера		
11	Роздільна здатність камери	2Мп (1920 x 1080)
12	Формат стиснення відео	H.265
13	Частота кадрів	25 к/с
14	Кут огляду	125°
15	ІЧ підсвітка	Адаптивна ІЧ підсвітка
16	Особливості камери	Механічний ІЧ фільтр (ICR), DNR
Аудіо		
17	Формат стиснення та бітрейт аудіо	G.711U, 64Кб/с
18	Режим аудіо	Повний дуплекс
19	Обробка звуку	Покращений алгоритм зниження луни та шуму
Живлення та корпус		
20	Живлення	POE IEEE 802.3af / DC15-48V
21	Споживання	6Вт (активний режим), 3 Вт (очікування)
22	Робоча температура/вологість	Від -30°C до +60°C / 10-90%
23	Розміри	63 x 134 x 27 мм
24	Вага	350 г
25	Матеріал корпусу	Пластик

6. Підключення панелі до мобільного додатку

6.1 Встановлення мобільного додатку NeoLight

На смартфоні в APP Store чи Google Play знайдіть додаток NeoLight та встановіть його.

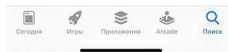
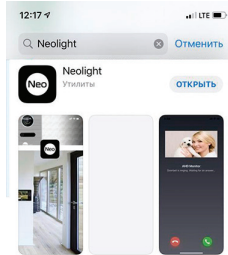

Примітка: Всі наведені нижче ілюстрації зроблені для iOS. Розташування та вигляд іконок для Android може трохи відрізнятися.

6.2 Реєстрація та вхід в додаток

Після встановлення необхідно зареєструватися в додатку NeoLight за допомогою електронної адреси, після цього можна увійти в додаток.

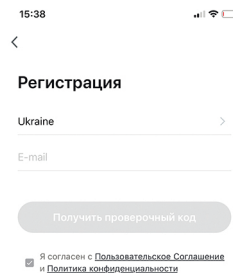
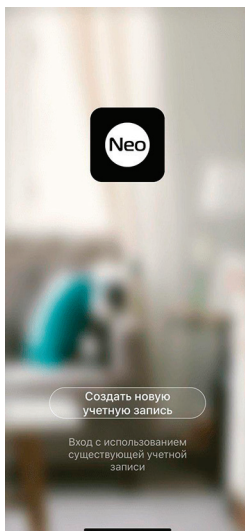

6.3 Активація панелі у додатку NeoLight за допомогою Wi-Fi

Після входу в додаток натисніть «Додати пристрій», потім натисніть на іконку «Панель-Індивідуальна».

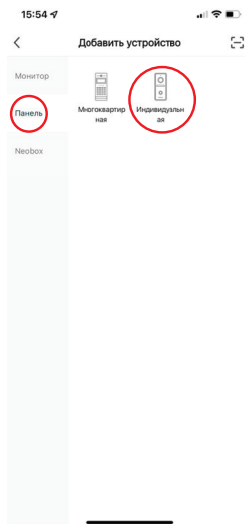
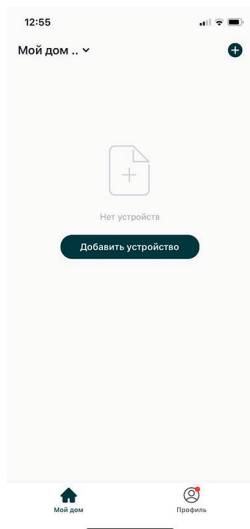

Під'єднайте живлення до панелі. Оберіть «Wi-Fi» і тільки після цього - «Наступний Крок».

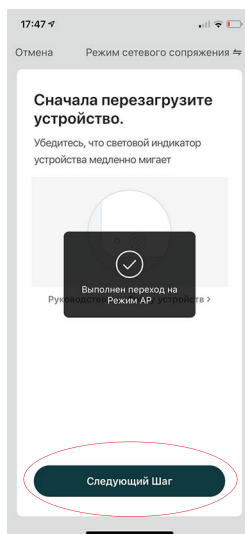
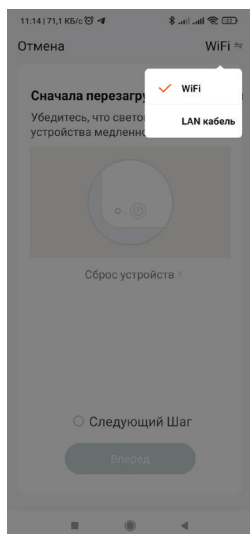

Введіть дані домашньої мережі Wi-Fi і натисніть «Підтвердити». Потім відкрийте доступні Wi-Fi мережі в налаштуваннях телефону і оберіть мережу SmartLife-XXXX. Після з'єднання телефону з цією мережею поверніться в додаток NeoLight і натисніть «З'єднатися». Будь ласка, тримайте смартфон якомога ближче до панелі, яка підключається.

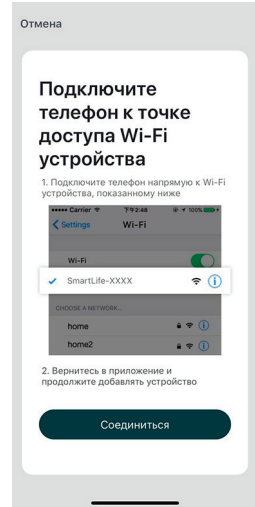
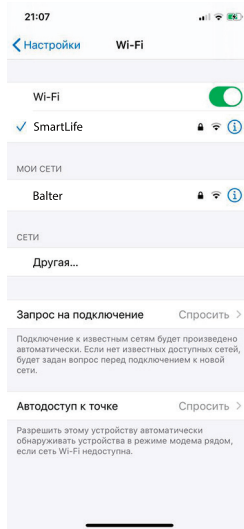
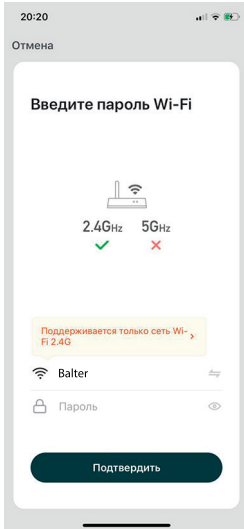

Дочекайтеся закінчення процесу прив'язки вашої панелі до смартфона. Після з'єднання натисніть кнопку «Завершено», назву пристрою можна змінити, натиснувши на іконку олівця.

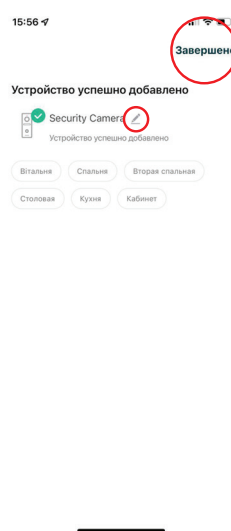
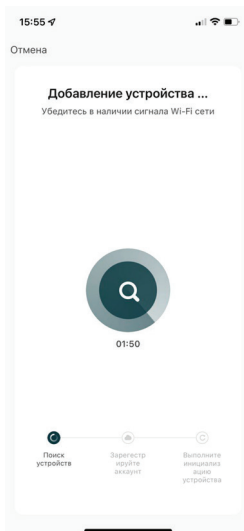

6.4 Активація панелі у додатку NeoLight через LAN

Після входу в додаток натисніть «Додати пристрій», потім натисніть на іконку «Панель-Індивідуальна».

Примітка: Перевірте, щоб відеопанель була з'єднана з роутером за допомогою мережевого LAN кабелю.

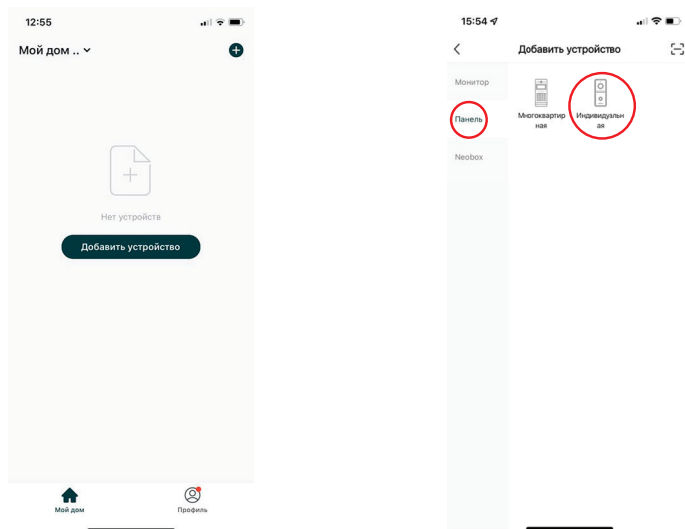

Під'єднайте живлення до панелі. Натисніть «Wi-Fi» та оберіть LAN кабель, і тільки після цього - «Наступний Крок».

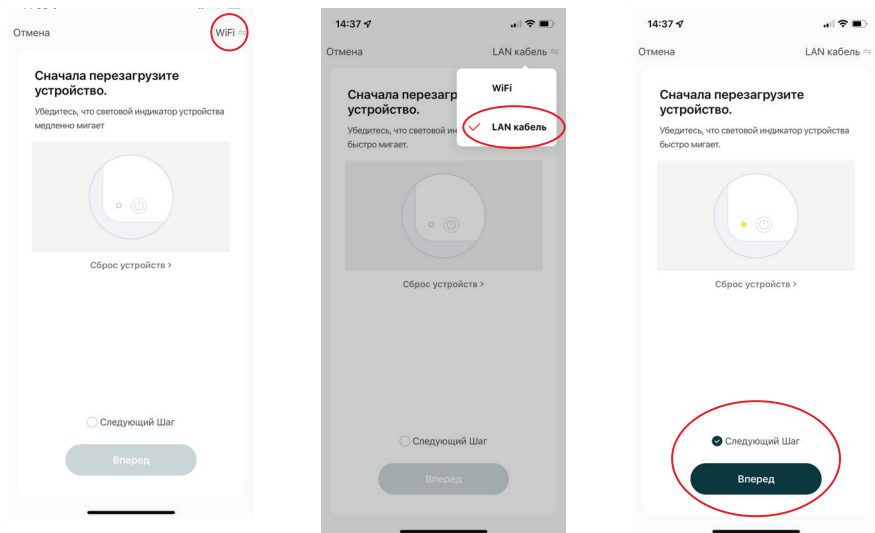

Тепер почнеться автоматичне сканування доступних панелей. Після виявлення вашого пристрою натисніть «Додати». Будь ласка, тримайте смартфон якомога ближче до панелі, яка підключається.

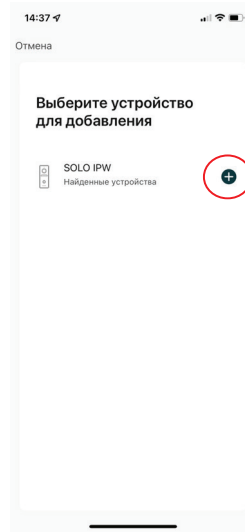
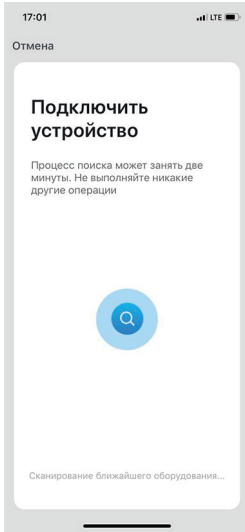

Дочекайтеся закінчення процесу прив'язки вашої панелі до смартфона. Після з'єднання натисніть кнопку «Завершено», назву пристрою можна змінити, натиснувши на іконку олівця.

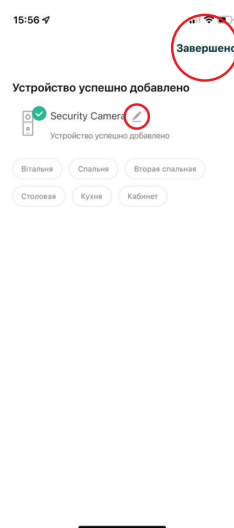
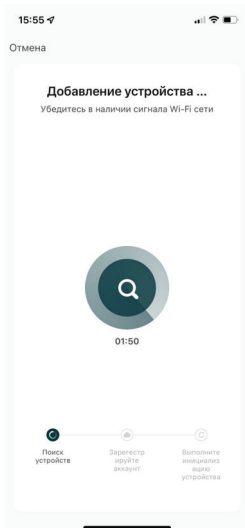

7. Налаштування мобільного додатку

7.1 Налаштування режиму аудіозв'язку (ДУЖЕ ВАЖЛИВО!)

Для перегляду зображення від підключеної панелі виклику натисніть на «Панель». Для входу в меню «Налаштування» натисніть на іконку  в правому верхньому куті екрану.

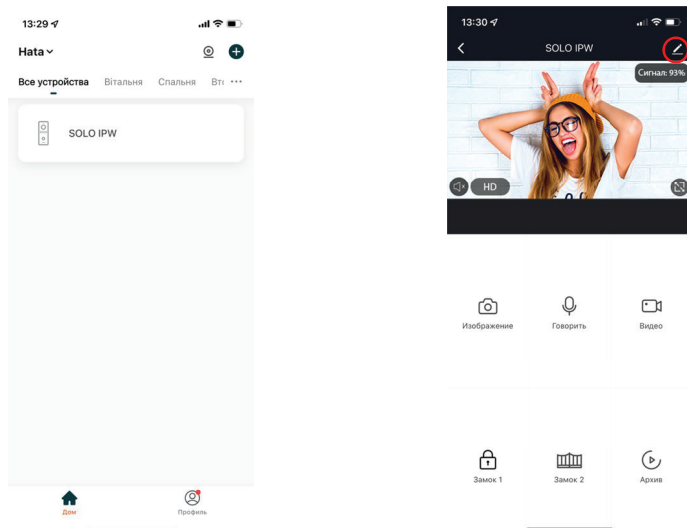

Натисніть на «Режим аудіозв'язку», далі «Аудіорежим» і виберіть «Двостороннє аудіо». В даному режимі забезпечується оптимальна якість аудіозв'язку між абонентами.

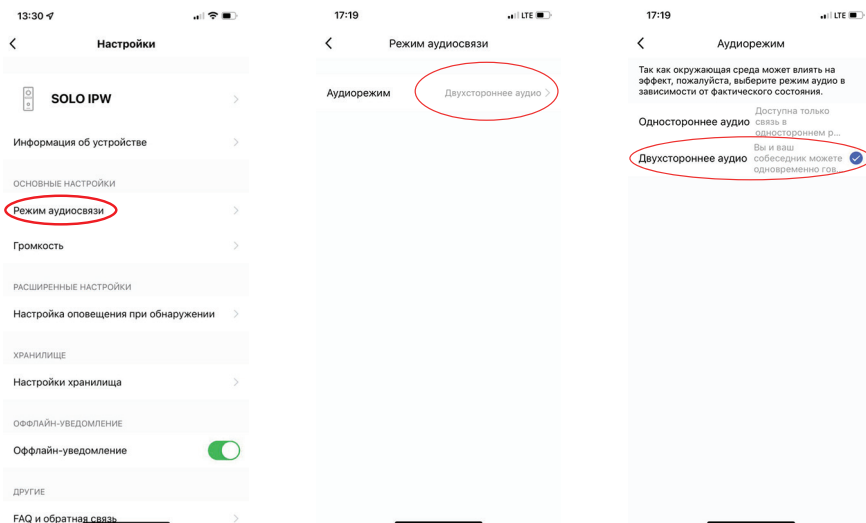

7.2 Зміна назви та іконки пристрою

Для входу в меню зміни іконки та назви пристрою в меню «Налаштування» виберіть назву пристрою «Панель». Для зміни іконки чи назви натисніть на відповідні пункти меню.

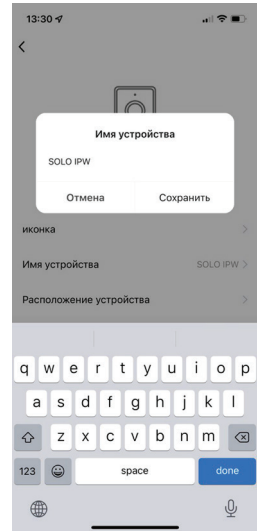
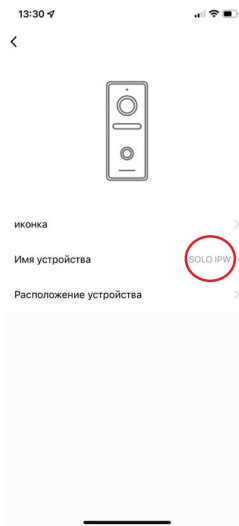
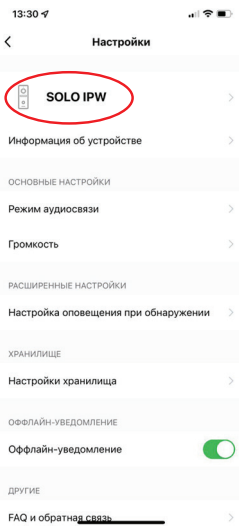

7.3 Додати користувача

Пристроєм можуть користуватися всі члени вашої родини. При цьому можна відкрити доступ з правами адміністратора (управління замком) або без. Новому користувачеві необхідно встановити і зареєструватися в додатку NeoLight. У меню «Налаштування» виберіть «Загальний доступ до пристроїв» і натисніть «Додати загальний доступ».

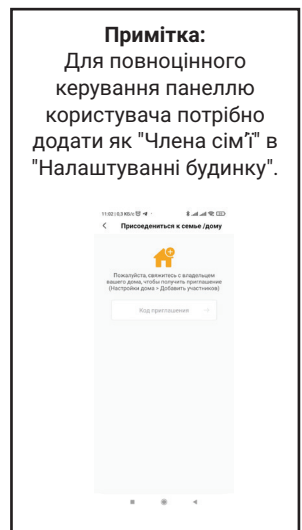
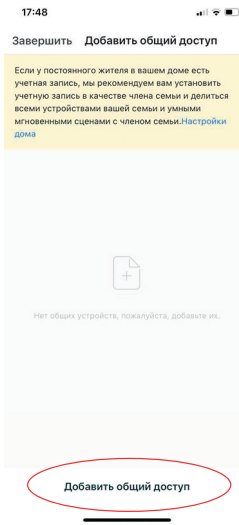
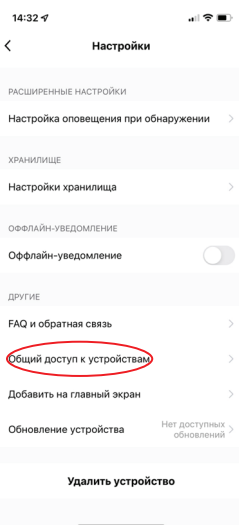

Після цього введіть реєстраційні дані користувача, якого хочете підключити (електронна адреса). Після підключення буде видно список користувачів, які підключені до вашого пристрою. Новий користувач отримує повідомлення у додатку NeoLight із запрошенням для приєднання. Для користування необхідно прийняти запрошення.

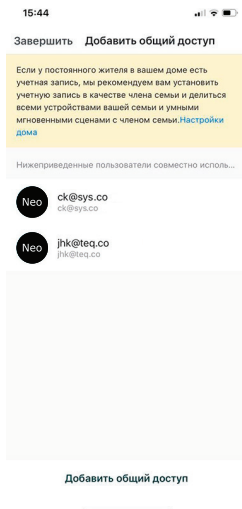
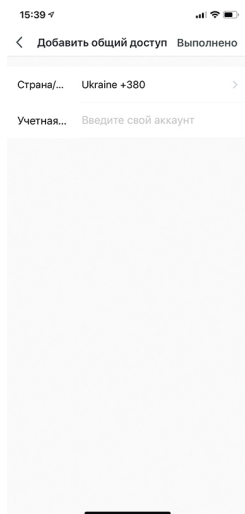

7.4 Видалити пристрій

У меню «Налаштування» оберіть «Видалити пристрій» і натисніть «Підтвердити».

Примітка: Для повного видалення пристрою з телефону потрібно утримувати натиснутою впродовж 5 секунд кнопку Reset, доки кнопка виклику не блимне 3 рази. Це дозволить коректно від'язати смартфон від вашої панелі.

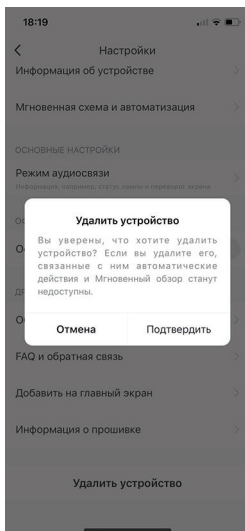
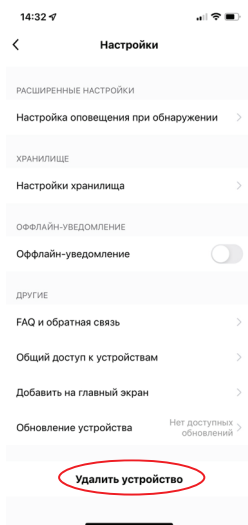

7.5 Управління мобільним додатком

7.5.1 Якість зображення, відключити динамік, розгорнути на весь екран, вхід в меню "Налаштування", рівень сигналу з'єднання

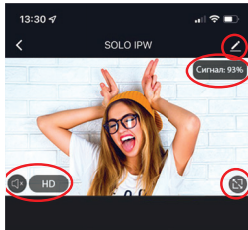

Вхід в меню "Налаштування"

Сигнал: 93%

Якість з'єднання монітору з роутером



Розгорнути на весь екран

HD

Налаштування якості відео (SD чи HD). SD використовується при незадовільній швидкості інтернету.



Включення, відключення динамика



Зображення



Говорить



Відео



Замок 1



Замок 2



Архів

7.5.2 Збереження фото та запис відео

Для збереження зображень натисніть іконку , фото зберуться в галерею телефону. Для системи Android іконка галереї знаходиться знизу екрану.



Фото збережено в галерею телефону



Зображення

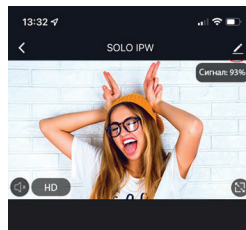

Говорить



Відео



Замок 1



Замок 2



Архів

Для початку запису відео натисніть іконку , щоб зупинити запис необхідно ще раз натиснути на цю іконку. Відео збережеться в галерею телефону.

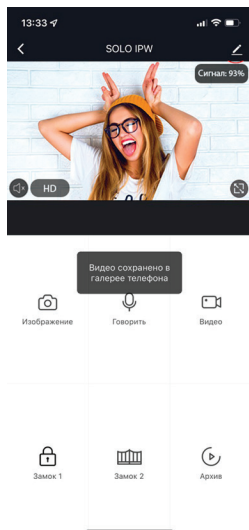
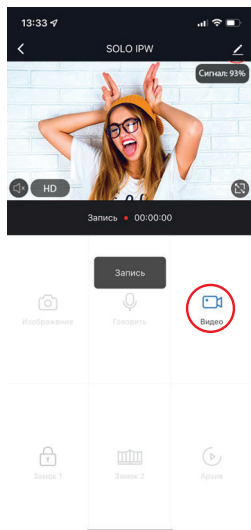

7.5.3 Відкриття замка та воріт, перемикавання каналів

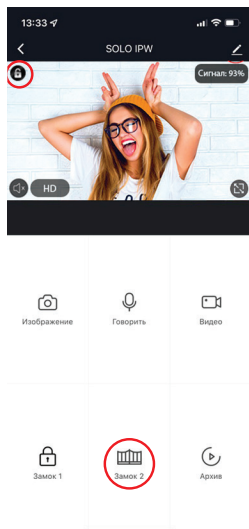
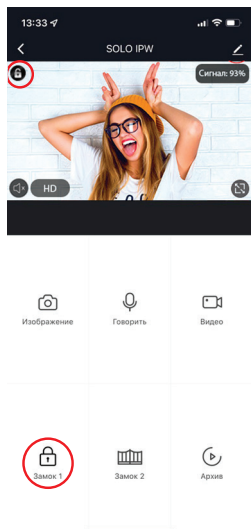

Для відкриття замку натисніть на іконку , при цьому на зображенні з'явиться індикатор того, що замок відкритий.

При відкритті воріт необхідно натиснути іконку , індикатор відкриття також з'явиться на зображенні.



7.6 Режим розмови та прослуховування

Якщо ви не перебуваєте у додатку NeoLight, то при надходженні виклику з панелі на смартфоні з'явиться PUSH-повідомлення, при натисканні на яке відкриється вікно з відео відвідувача. Якщо ви перебуваєте в додатку NeoLight і відбувається виклик - відповіді на який можна, натиснувши на кнопку .

У вікні для початку розмови необхідно натиснути на іконку . При натисканні на іконку  можна включити або відключити динамік на панелі (де знаходиться відвідувач). Для закінчення розмови натисніть ще раз на іконку  або закрийте додаток.

Важливо: для досягнення належної якості аудіо зв'язку необхідно виставити в налаштуваннях додатку "Режим аудіо" - Двосторонній аудіозв'язок. .

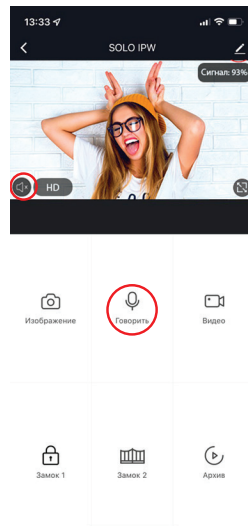
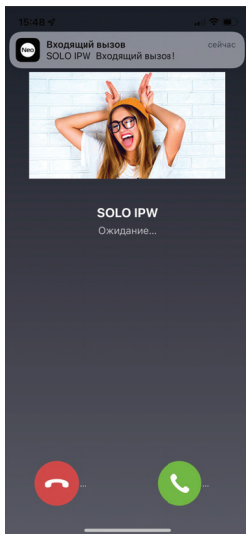

У режимі розмови можна змінювати якість відео, робити фото відвідувача, знімати відеоролики, відкривати двері або ворота (за правами адміністратора, функція є опцією).

Примітка: Якість зв'язку залежить від якості з'єднання панелі з роутером. Також слід враховувати завантаженість Wi-Fi мережі в місці встановлення роутера і панелі. Перевірте швидкість передачі даних Wi-Fi за допомогою вашого телефону, підключеного до тієї ж мережі. Якщо якість нижче 2Мбіт/с - рекомендуємо використовувати дротове з'єднання монітору та роутера. Крім цього, інтернет в телефоні повинен бути не нижче рівня LTE.

7.7 Список подій (сигнал тривоги)

В додатку NeoLight є можливість переглядати список вхідних викликів на телефон при переадресації з монітора. Списки формуються по днях, щоб можна було в будь-який день переглянути всі вхідні дзвінки. Для входу в список подій необхідно увійти в профіль, далі в "Центр повідомлень" і потім вибрати закладку "Сигнал тривоги".

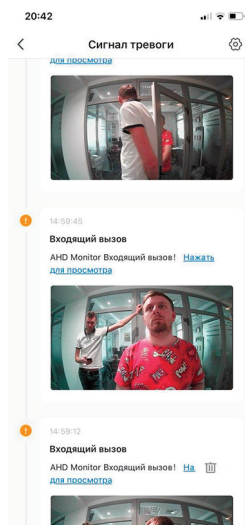
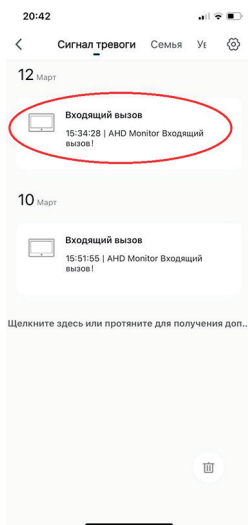
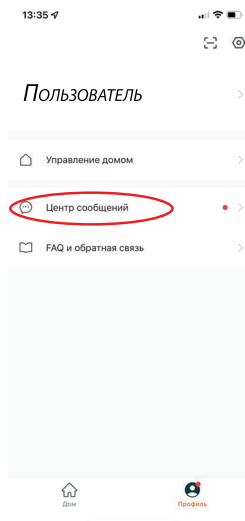
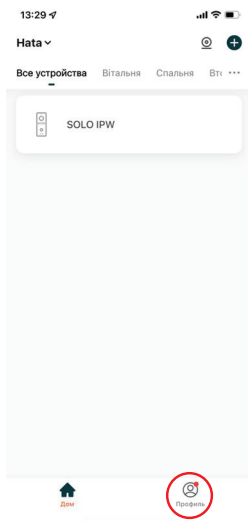

7.8 Режим віддаленого перегляду архіву

У режимі перегляду оберіть іконку "Архів". Далі оберіть дату, за яку необхідно переглянути архів. Дні, в які вівся запис, будуть відзначені на календарі червоними позначками. У процесі перегляду архіву можна здійснювати запис на телефон зображення з архіву, а також записувати відеоролик. Ці зображення і відео зберігаються в пам'ять вашого телефону, що дуже зручно для передачі (при необхідності) цієї медіаінформації третім особам без надання доступу до вашого пристрою.

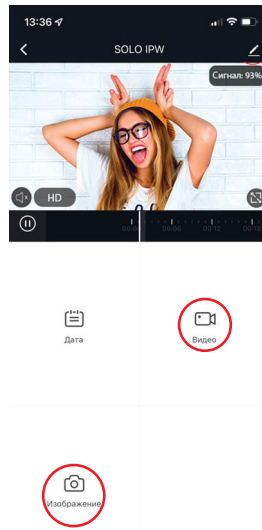
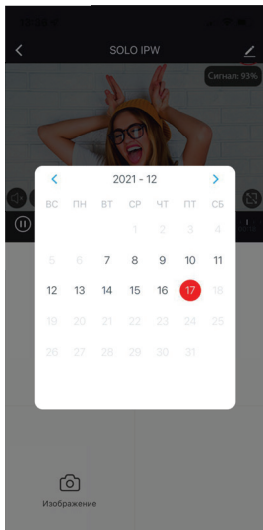
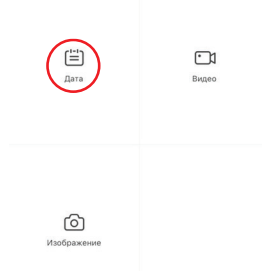
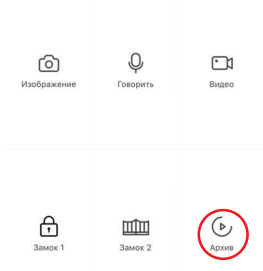
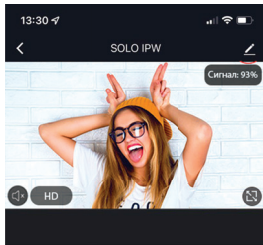

NeoLight®