

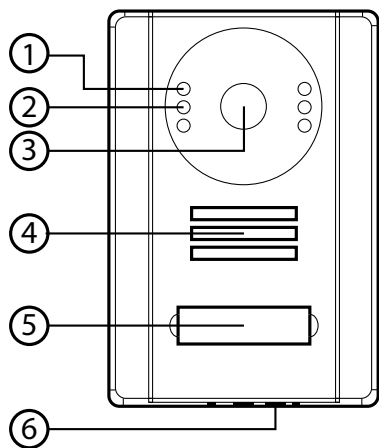

## Инструкция по инсталляции Цветная вызывная панель MEGA 2/4

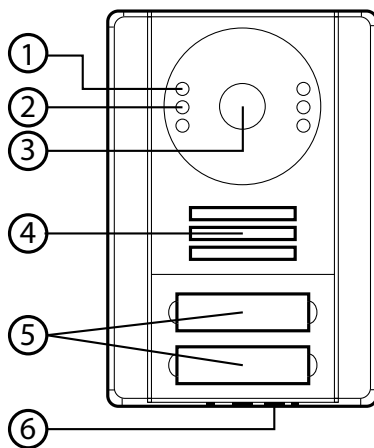

**MEGA/2**



**MEGA/4**

1. Микрофон Светодиодная подсветка
2. Камера
3. Светодиодная подсветка

4. Динамик
5. Кнопки вызова и информационные поля

## ХАРАКТЕРИСТИКИ

- Накладная
- Алюминиевый корпус
- 800 ТВЛ
- Цветная HD CMOS камера
- Светодиодная подсветка
- Влагозащищенная
- Рабочая температура -30 + 60 град. С°
- Размеры: 129 x 87 x 25 мм
- Угол обзора 110 градусов
- Питание: 10 – 15 В пост. тока
- Потребление: 2,5 Вт
- Дополнительный выход управления воротами
- Класс защиты: IP54

## ПОДКЛЮЧЕНИЕ ВЫЗЫВНОЙ ПАНЕЛИ

**Вариант 1. Подключение к панели электромеханического замка или контроллера СКУД и блока управления воротами**

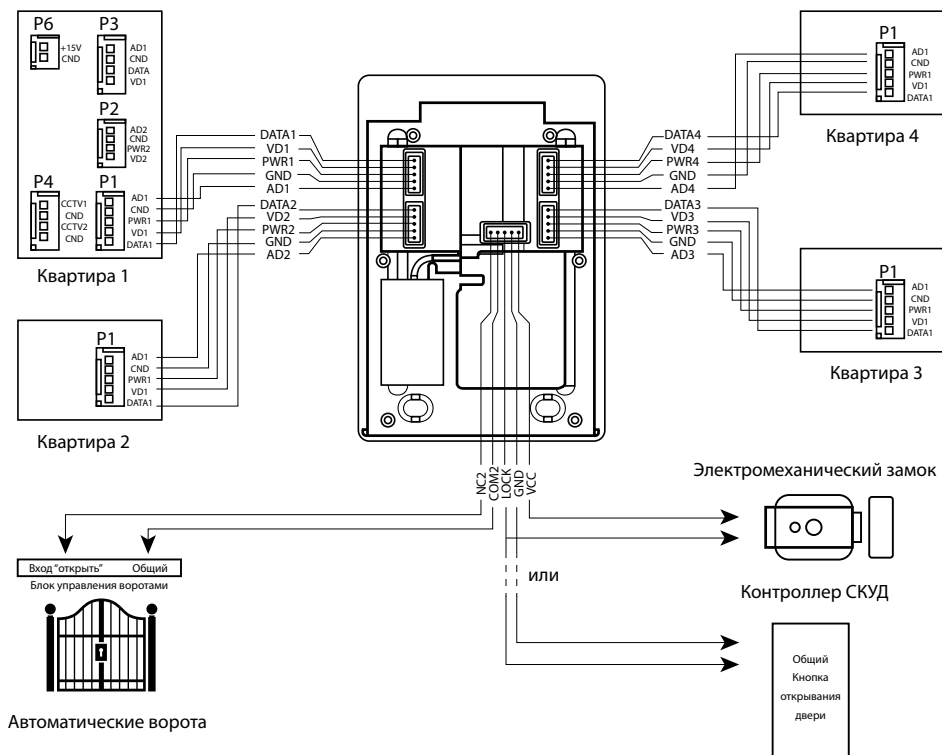

Автоматические ворота

### Замечания:

- Количество подключаемых мониторов зависит от модели вызывной панели (2 или 4).
- Для питания импульсного электромеханического замка не требуется отдельный блок питания, в панель встроены накопитель электрического заряда (конденсатор 2200мкф), перемычки должны быть установлены (см. вариант 1).
- При подключении электромагнитного замка необходимо снять перемычки (см. вариант 2)
- Если не используется управление воротами, провод DATA можно не подключать.
- При подключении к панели блока управления воротами и/или контроллера СКУД обязательно соблюдать полярность.

## Вариант 2. Подключение к панели электромагнитного замка и блока управления воротами

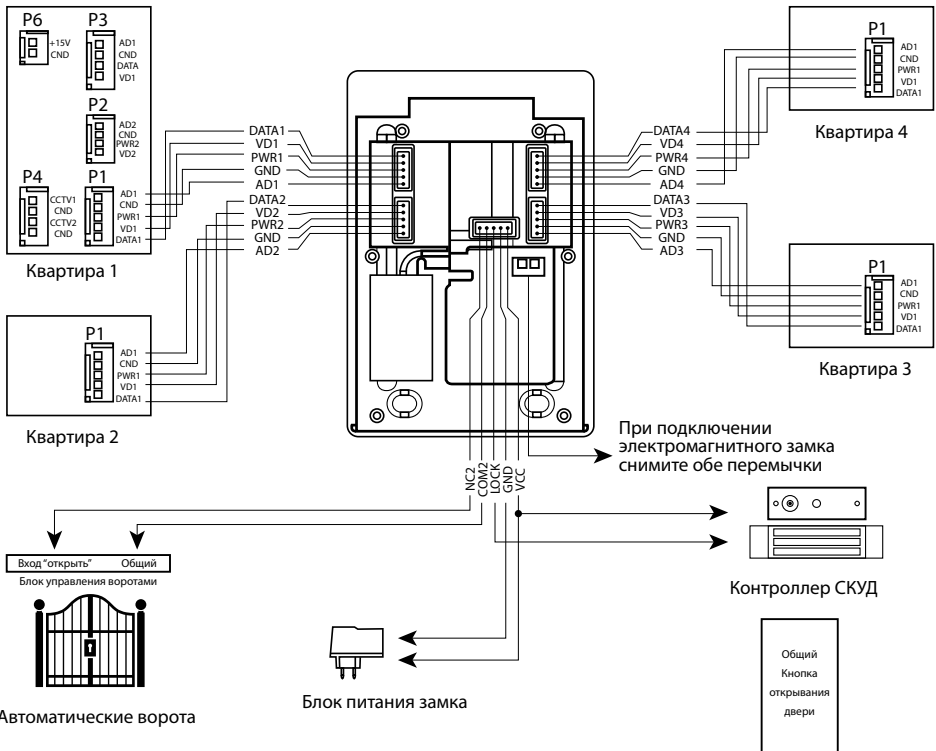

## Цветовая маркировка и назначение проводов в шлейфах

### Шлейф подключения мониторов

Наименование	Назначение	Цвет
DATA	Данные	Коричневый
VD	Видеосигнал	Желтый
PWR	Питание +12В	Синий
GND	Общий	Черный
AD	Аудио сигнал	Красный

### Шлейф подключения исполнительных устройств

Наименование	Назначение	Цвет
NC2	Команда открывания ворот	Коричневый
COM2	Общий команды открывания ворот	Желтый
LOCK	Выход управления замком	Синий
GND	Общий	Черный
VCC	Питание замка	Красный

## УСТАНОВКА ВЫЗЫВНОЙ ПАНЕЛИ

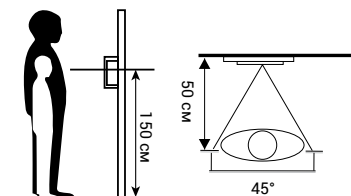

1. Выберите подходящее место для установки вызывной панели, избегайте попадания на панель прямого солнечного света, установки в темных местах, возможности заливания панели дождем.
2. Рекомендуемая высота установки панели: 1,5 – 1,6 м.

**Кнопки вызова и окна для текста связаны с вызываемыми квартирами следующим образом:**

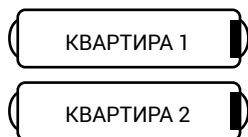

На панели 2 кнопки

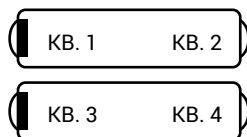

На панели 4 кнопки

## СХЕМА УСТАНОВКИ

### Накладная установка (непосредственно на стену)

1. Просверлите отверстия в стене на необходимой высоте
2. Открутите фиксирующий винт в нижней части панели и снимите ее с кронштейна.
3. Закрепите кронштейн на стене с помощью шурупов.
4. Проведите кабели через стену от мониторов и электрозамка к вызывной панели.
5. Установите панель на кронштейн и закрепите ее фиксирующим винтом в нижней части.

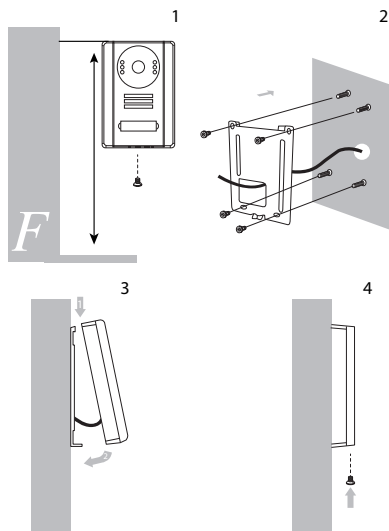

Производитель оставляет за собой право вносить изменения в характеристики и функции изделия без предварительного уведомления, с целью повышения качества и производительности изделия.